

591/PL/7

ODWODNIENIA 2014

wiper®



The logo for Wiper, featuring the brand name in a stylized font inside a rounded rectangular border.

CLASSIC

Rynienki prysznicowe CLASSIC to seria wpustów liniowych WIPER przeznaczonych do zabudowy w posadzce bez warstwy izolacyjnej. Zwieńczeniem jest elegancka ramka i kratka ze stali nierdzewnej o szerokości 84 mm oraz praktycznie dowolnej długości. Produkt posiada wiele odmian, pozwalających zaspokoić różne potrzeby.

A circular badge with a double-line border. Inside the circle, the text "10 LAT GWARANCJI" is written in a bold, sans-serif font, slanted upwards from left to right.

10 LAT GWARANCJI



bez kołnierza izolacyjnego



wykończenia krątek



POLER



SZLIF



MAT

standardowe długości

[mm] 500, 600, 700, 800, 900,
1000, 1100, 1200

przepustowość odpływu:

Q [l/min] : 26/50*

* Przepustowość wg EN PN 274:2002
(wart. dla 15mm/120mm słupa cieczy)

do tego produktu możesz dokupić:
ZESTAW USZCZELNIAJĄCY, NÓŻKI REGULACYJNE A

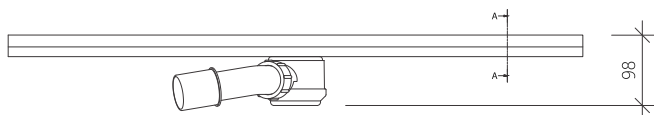

PURE

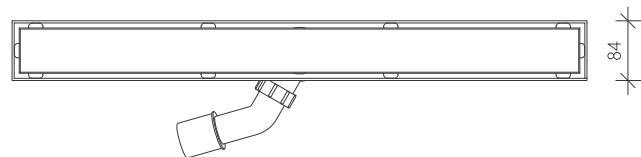

TIVANO, ZONDA, MISTRAL, SIROCCO PONENTE

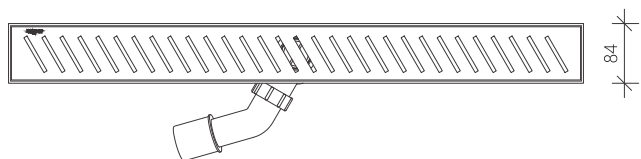

TIVANO

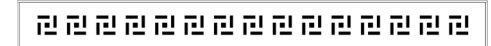

ZONDA



MISTRAL

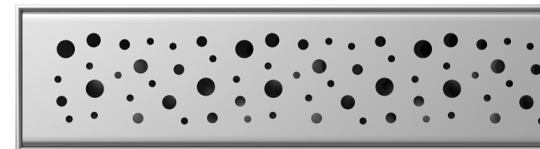

SIROCCO

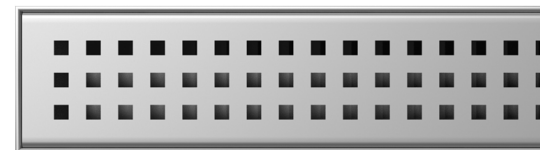

PURE



PONENTE



ŁATWA INSTALACJA



DOBRA JAKOŚĆ



WYTRZYMAŁOŚĆ



120°C

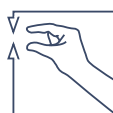

NISKA ZABUDOWA



DUŻY ODBIÓR
WODY



ŁATWE CZYSZCZENIE



STAL NIERDZEWNA

The logo for Wiper, featuring the brand name in a white, rounded font inside a white rectangular border.

PREMIUM

Rynienki prysznicowe PREMIUM to seria wpustów liniowych WIPER zaopatrzonych w kołnierz izolacyjny, przydatny przy zabudowie w posadzce z warstwą izolacyjną. Opcjonalnie można zastosować mankiet izolacyjny, co w znacznym stopniu ułatwia montaż. Zwieńczeniem jest elegancka ramka i kratka ze stali nierdzewnej o szerokości 84 mm oraz praktycznie dowolnej długości. Produkt posiada wiele odmian, pozwalających zaspokoić różne potrzeby.

A circular badge with a white border and a diagonal banner across the center containing the text '10 LAT GWARANCJI'.

10 LAT GWARANCJI

5/PL

PREMIUM



kołnierz izolacyjny

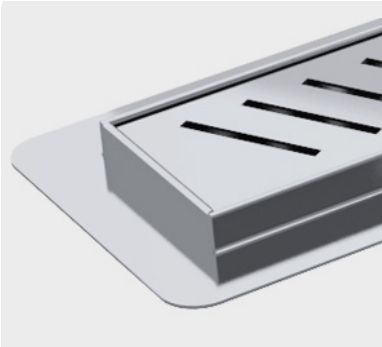

wykończenia kratki



POLER

SZLIF

MAT

standardowe długości

[mm] 500, 600, 700, 800, 900,
1000, 1100, 1200

przepustowość odpływu:

Q [l/min] : 26/50*

* Przepustowość wg EN PN 274:2002
(wart. dla 15mm/120mm słupa cieczy)

do tego produktu możesz dokupić:

ZESTAW USZCZELNIAJĄCY, MANKIET USZCZELNIAJĄCY, NÓŻKI REGULACYJNE A

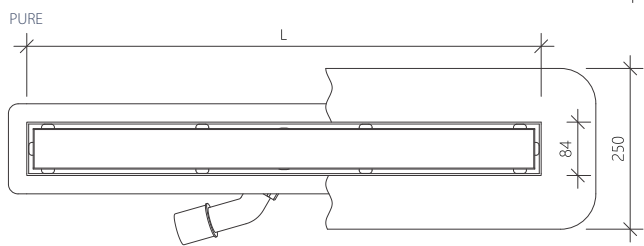
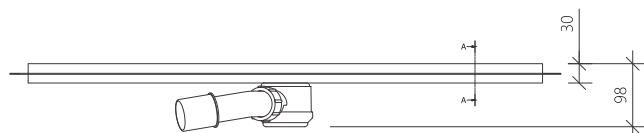

TIVANO, ZONDA, MISTRAL, SIROCCO PONENTE

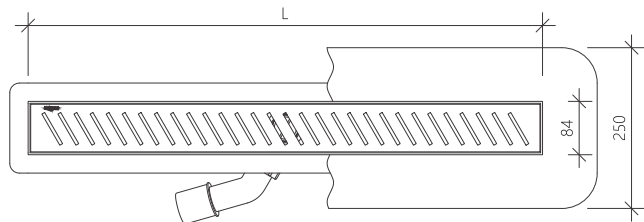

A - A

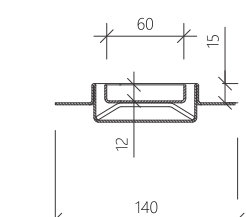

A - A

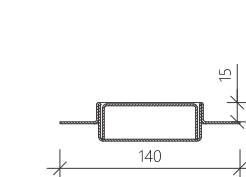

TIVANO



ZONDA



MISTRAL

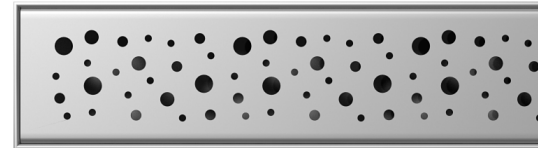

SIROCCO

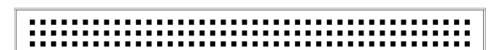
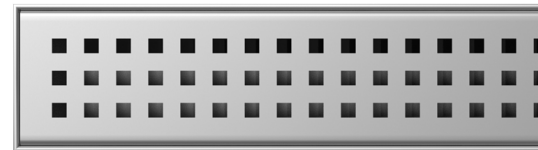

PURE



PONENTE



ŁATWA INSTALACJA



DOBRA JAKOŚĆ



WYTRZYMAŁOŚĆ



120°C

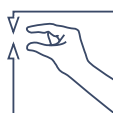

NISKA ZABUDOWA

DUŻY ODBIÓR
WODY

ŁATWE CZYSZCZENIE



STAL NIERDZEWNA



HYDROIZOLACJA

The logo for Wiper, featuring the brand name in a stylized font inside a rounded rectangular border.

PREMIUM SLIM

Rynienki prysznicowe PREMIUM SLIM to seria wpustów liniowych WIPER zaopatrzonych w kołnierz izolacyjny, przydatny przy zabudowie w posadzce z warstwą izolacyjną. Opcjonalnie można zastosować mankiety izolacyjne, co w znacznym stopniu ułatwia montaż. Zwiększeniem jest elegancka ramka i kratka ze stali nierdzewnej o szerokości 58 mm oraz praktycznie dowolnej długości. Rynienki w zestawie posiadają nowy, opatentowany syfonie stali nierdzewnej SMART TRAP® o przepustowości 38 l/min i z systemem EASY CLEAN. Produkt posiada wiele odmian, pozwalających zaspokoić różne potrzeby.

A circular stamp with a distressed, ink-like texture. Inside the circle, the text "10 LAT GWARANCJI" is written in a bold, sans-serif font, slanted upwards to the right.

10 LAT GWARANCJI

7/PL

PREMIUM SLIM



kołnierz izolacyjny

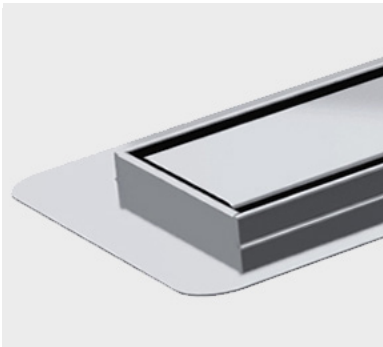

stalowy syfon



wykończenia kratki

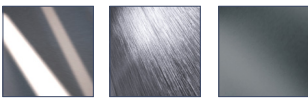

POLER

SZLIF

MAT

standardowe długości

[mm] 500, 600, 700, 800, 900,
1000, 1100, 1200

do tego produktu możesz dokupić:

ZESTAW USZCZELNIAJĄCY, MANKIET USZCZELNIAJĄCY, NÓŻKI REGULACYJNE B

system EASY CLEAN

przepustowość odpływu:

Q [l/min] : 38

MISTRAL

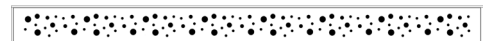

SIROCCO



PURE



PONENTE

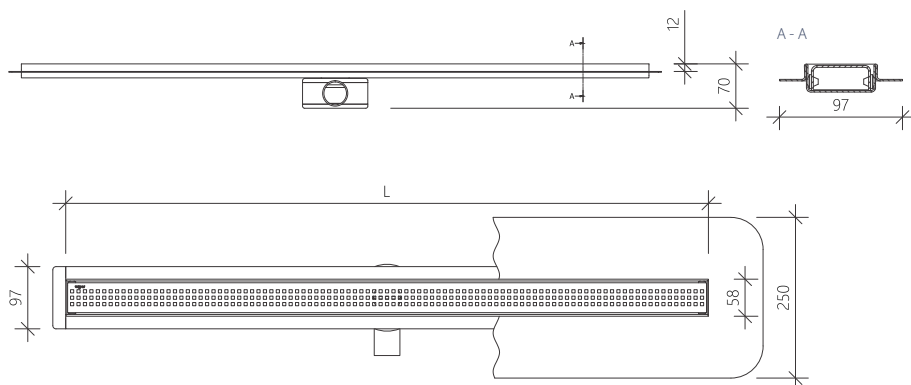

ŁATWA INSTALACJA



DOBRA JAKOŚĆ



WYTRZYMAŁOŚĆ



120°C

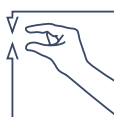

NISKA ZABUDOWA

DUŻY ODBIÓR
WODY

ŁATWE CZYSZCZENIE



STAL NIERDZEWNA



HYDROIZOLACJA

The logo for Wiper, featuring the brand name in a white, sans-serif font inside a white rounded rectangle with a thin black border. The background of the entire page is a photograph of a modern interior with a white ceiling, a wooden floor, and a white wall. On the ceiling, there are several recessed lighting fixtures and a central light fixture with three bulbs. A long, narrow, perforated metal grille is mounted on the wall. The overall aesthetic is clean and minimalist.

Wiper®

PREMIUM ZK

Rynienki prysznicowe PREMIUM ZK to seria wpustów liniowych WIPER zaopatrzonych w kołnierz izolacyjny, przydatny przy zabudowie w posadzce z warstwą izolacyjną. Kołnierz jest zagięty (w trzech różnych opcjach), ułatwia to montaż przy ścianie i zapewnia optymalne odsunięcie kratki od powierzchni kafelków ułożonych na ścianie. Zwieńczeniem jest elegancka ramka i kratka ze stali nierdzewnej o szerokości 84 mm oraz praktycznie dowolnej długości. Produkt posiada wiele odmian, pozwalających zaspokoić różne potrzeby.

A circular stamp with a distressed, ink-like texture. Inside the circle, the text "10 LAT GWARANCJI" is written in a bold, sans-serif font. The stamp is tilted slightly to the right.

10 LAT GWARANCJI

9/PL

PREMIUM ZK



RYNIENKA ZK



RYNIENKA ZKPL



RYNIENKA ZKL



RYNIENKA ZKP

zagięty kołnierz izolacyjny



wykończenia kratki

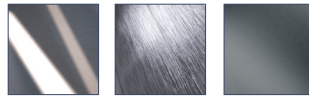

POLER SZLIF MAT

przepustowość odpływu:

Q [l/min] : 26/50*

* Przepustowość wg EN PN 274:2002 (wart. dla 15mm/120mm słupa cieczy)

do tego produktu możesz dokupić:
ZESTAW USZCZELNIAJĄCY, MANKIET USZCZELNIAJĄCY, NÓŻKI REGULACYJNE A

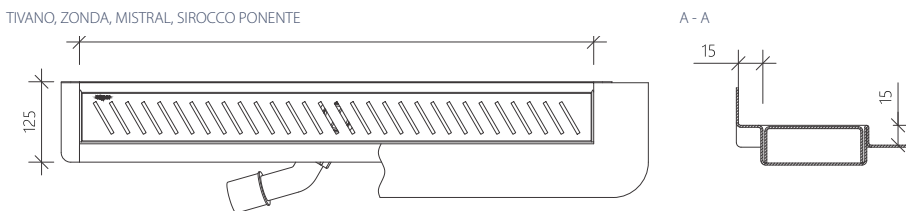
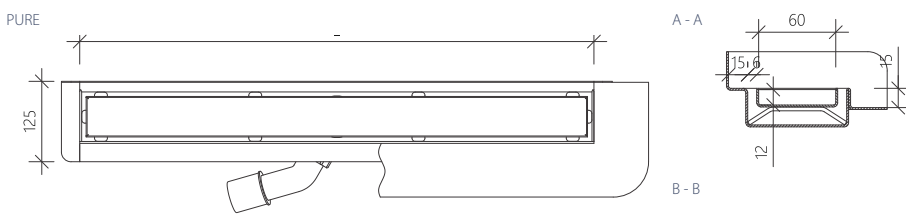
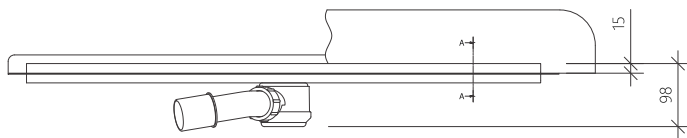

TIVANO



ZONDA



MISTRAL

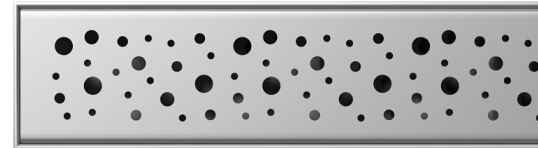

SIROCCO

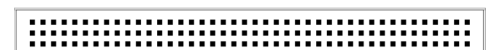
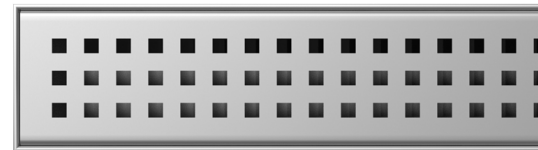

PURE



PONENTE



ŁATWA INSTALACJA



DOBRA JAKOŚĆ



WYTRZYMAŁOŚĆ



120°C

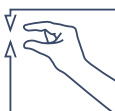

NISKA ZABUDOWA



DUŻY ODBIÓR WODY



ŁATWE CZYSZCZENIE



STAL NIERDZEWNA



HYDROIZOLACJA

The logo for Wiper, featuring the brand name in a white, sans-serif font inside a dark rectangular box.

S-LINE

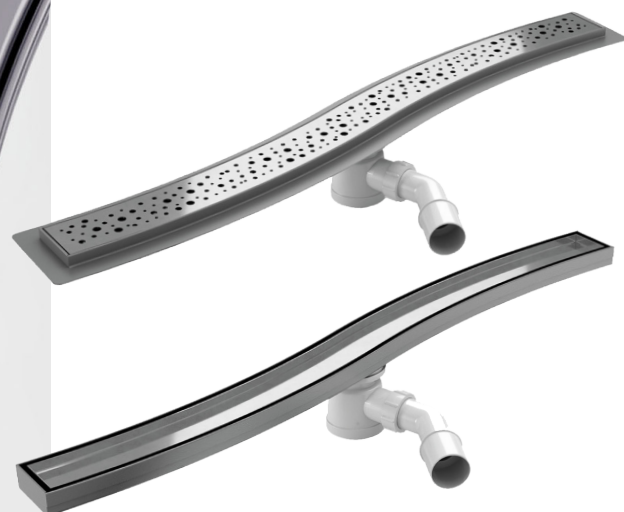

Rynienki prysznicowe S-LINE to nowatorskie rozwiązanie, pozwalające na swobodę projektowania kształtu odwodnienia w posadzce. Produkt ten daje możliwość montażu wokół jacuzzi, łukowego basenu czy też poprowadzenie rynienki wzdłuż dowolnej linii, w celu uzyskania niespotykanego efektu architektonicznego.

10 LAT GWARANCJI

S-LINE PREMIUM

kołnierz izolacyjny

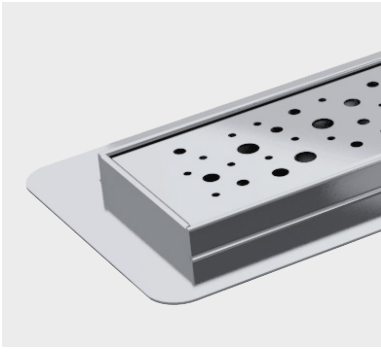

S-LINE CLASSIC

bez kołnierza izolacyjnego

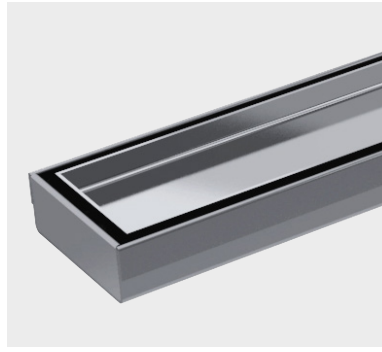

wykończenia krater



do tego produktu możesz dokupić:
ZESTAW USZCZELNIAJĄCY, MANKIET USZCZELNIAJĄCY, NÓŻKI REGULACYJNE A

przepustowość odpływu:

Q [l/min] : 26/50*

* Przepustowość wg EN PN 274:2002 (wart. dla 15mm/120mm słupa cieczy)

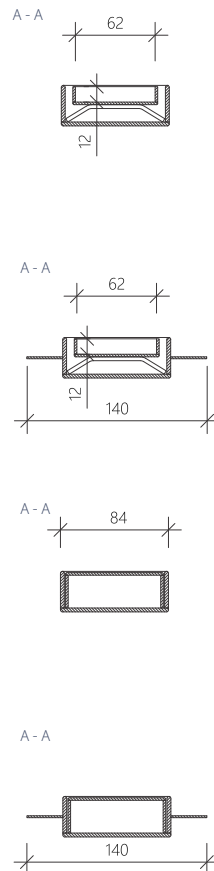
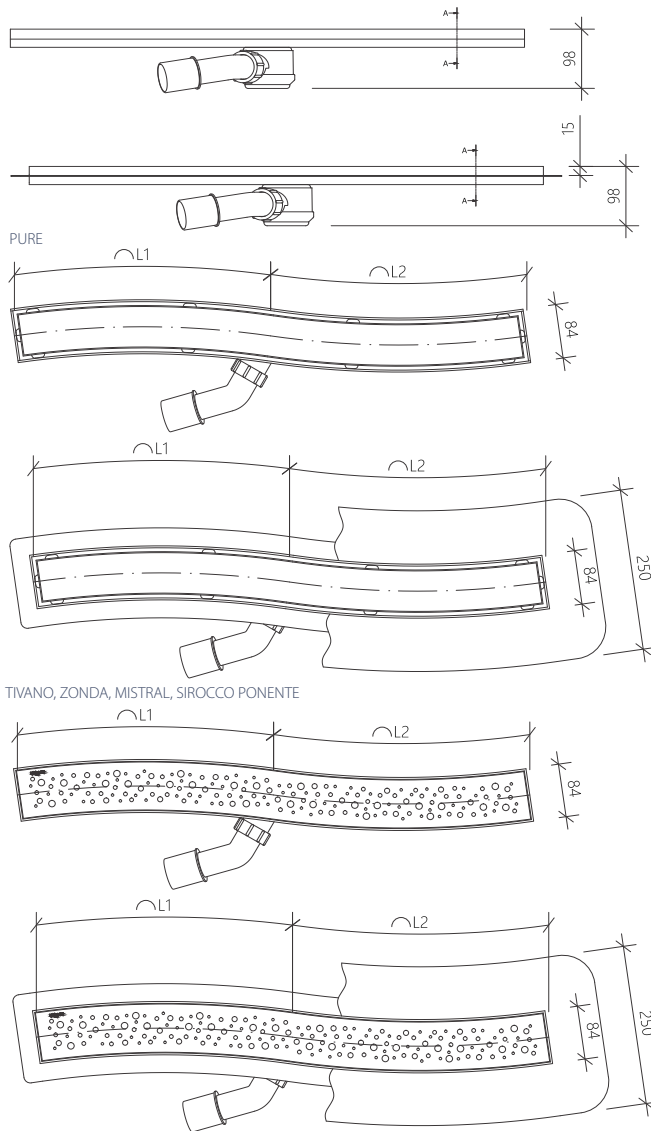

TIVANO



ZONDA

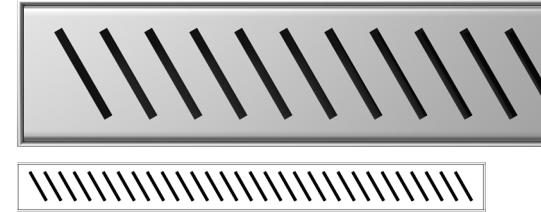

MISTRAL

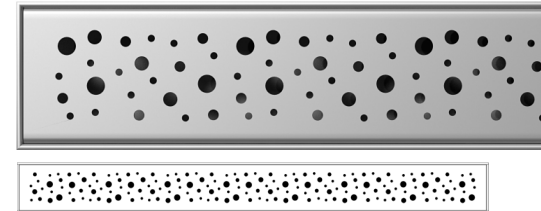

SIROCCO

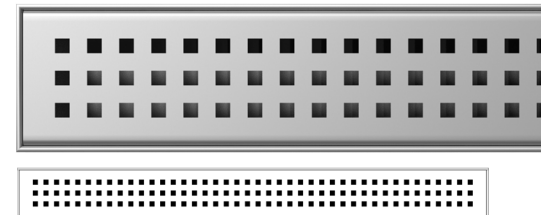

PURE



PONENTE



ŁATWA INSTALACJA



DOBRA JAKOŚĆ



WYTRZYMAŁOŚĆ



120°C

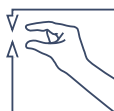

NISKA ZABUDOWA



DUŻY ODBIÓR WODY



ŁATWE CZYSZCZENIE



STAL NIERDZEWNA



HYDROIZOLACJA

The logo for 'Wiper' is located in the top left corner of the image. It consists of the word 'Wiper' in a bold, white, sans-serif font, enclosed within a white rectangular border. The background of the entire image is a dark brown, textured surface, possibly wood or stone, with a long, narrow, dark grey drainage channel running diagonally from the bottom left towards the top right. A grey-handled tool with a perforated end is positioned near the top left of the channel. Three small, light-colored, oval-shaped objects are scattered on the surface: one near the top left, one in the middle, and one near the bottom left. The word 'INVISIBLE' is written vertically in large, white, bold, sans-serif capital letters along the right side of the drainage channel. In the bottom right corner, there is a circular stamp with a distressed, white border. Inside the stamp, the text '10 LAT GWARANCJI' is written in a bold, white, sans-serif font, slanted upwards from left to right.

INVISIBLE

Rynienki prysznicowe INVISIBLE to koncepcja wizualnie minimalistycznej wersji odpływu liniowego. Zabudowana rynienka jest w całości niewidoczna. Jedyne, co widzimy to szczeliny w posadzce przez które odpływa woda. Rozwiązanie to polecamy dla posadzek wykonanych z materiałów, które można po docięciu estetycznie obrobić (np. gres lub granit). W zestawie znajduje się szmatka odtłuszczająca do przetarcia powierzchni przed przyklejeniem materiału.

10 LAT GWARANCJI



kołnierz izolacyjny

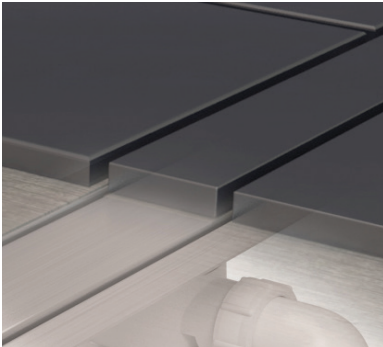

przepustowość odpływu:

Q [l/min] : 26/50*

* Przepustowość wg EN PN 274:2002
(wart. dla 15mm/120mm słupa cieczy)

standardowe długości

[mm] 500, 600, 700, 800, 900,
1000, 1100, 1200

do tego produktu możesz dokupić:
ZESTAW USZCZELNIAJĄCY, MANKIET USZCZELNIAJĄCY, NÓŻKI REGULACYJNE A

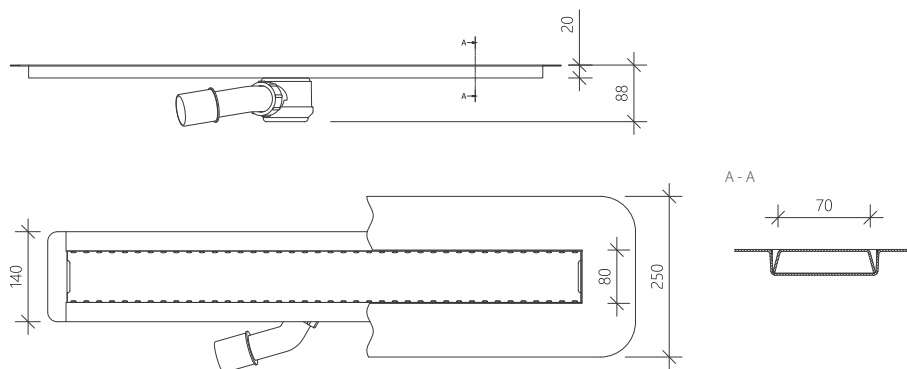

ODPŁYW IDEALNY DO ZASTOSOWANIA Z*

DREWNO EGZOTYCZNE

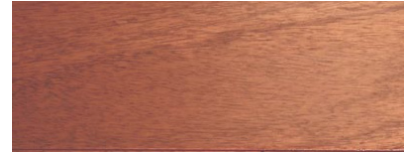

MARMUR

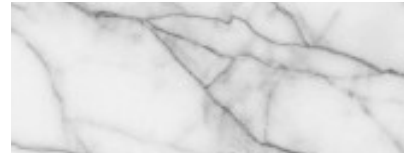

GRANIT

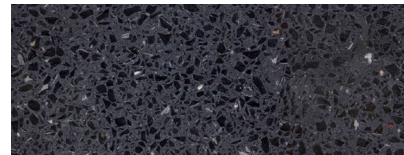

GRES

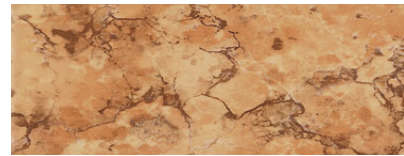

SZKO HARTOWANE



POSADZKA WINYLOWA



*Producent dostarcza tylko odpływ,
powyższe rozwiązania są tylko
poglądowymi propozycjami.



ŁATWA INSTALACJA



DOBRA JAKOŚĆ



WYTRZYMAŁOŚĆ



120°C



NISKA ZABUDOWA



DUŻY ODBIÓR
WODY



ŁATWE CZYSZCZENIE



STAL NIERDZEWNA



HYDROIZOLACJA

The logo for Wiper, featuring the brand name in a white, rounded font inside a black rectangular box with rounded corners. The background of the entire page is a photograph of a modern shower enclosure with a glass door and a dark, textured wall. The shower tray is made of light-colored tiles with a linear drain system. Two circular showerheads are mounted on the wall. The overall aesthetic is clean and minimalist.

Wiper®

INVISIBLE SLIM

Rynienki prysznicowe INVISIBLE to koncepcja wizualnie minimalistycznej wersji odpływu liniowego. Zabudowana rynienka jest w całości niewidoczna. Jedyne, co widzimy to szczeliny w posadzce przez które odpływa woda. Rozwiązanie to polecamy dla posadzek wykonanych z materiałów, które można po docięciu estetycznie obrobić (np. gres lub granit). Rynienki w zestawie posiadają nowy, opatentowany syfonie stali nierdzewnej SMART TRAP® o przepustowości 38 l/min i z systemem EASY CLEAN oraz szmatkę odtłuszczającą do przetarcia powierzchni przed przyklejeniem materiału.

10 LAT GWARANCJI

15/PL

INVISIBLE SLIM

DREWNO EGZOTYCZNE

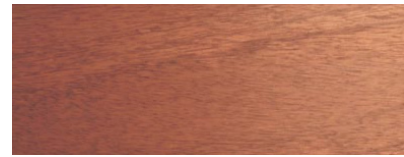

MARMUR



GRANIT

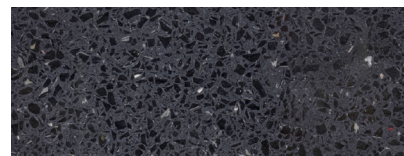

GRES



SZKO HARTOWANE



POSADZKA WINYLOWA



*Producent dostarcza tylko odpływ,
powyższe rozwiązania są tylko
poglądowymi propozycjami.

ODPŁYW IDEALNY DO ZASTOSOWANIA Z*



kołnierzyk izolacyjny

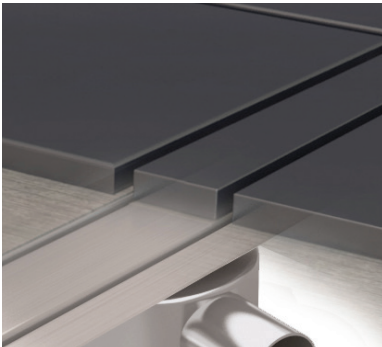

standardowe długości
[mm] 500, 600, 700, 800, 900,
1000, 1100, 1200

stalowy syfon

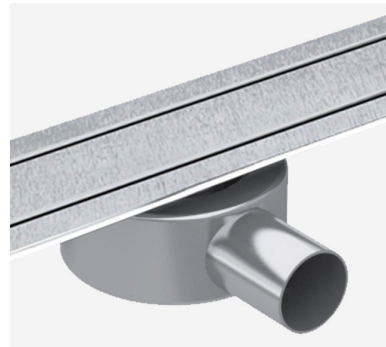

system EASY CLEAN
przepustowość odpływu:
Q [l/min] : 38

do tego produktu możesz dokupić:
ZESTAW USZCZELNIAJĄCY, MANKIET USZCZELNIAJĄCY, NÓŻKI REGULACYJNE B

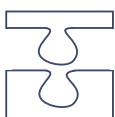
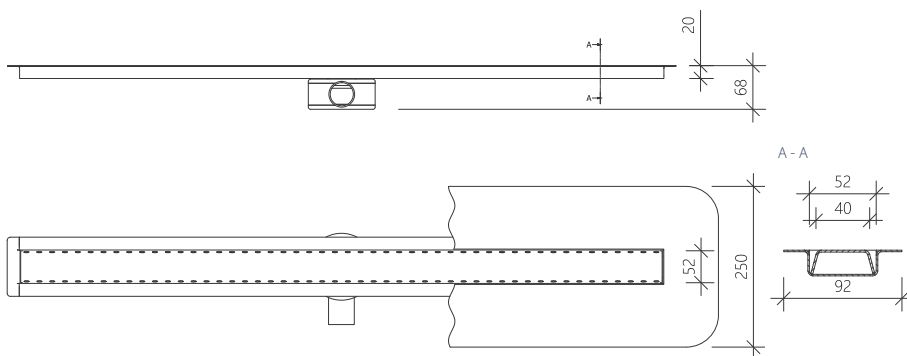

ŁATWA INSTALACJA



DOBRA JAKOŚĆ



WYTRZYMAŁOŚĆ



120°C

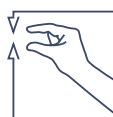

NISKA ZABUDOWA

DUŻY ODBIÓR
WODY

ŁATWE CZYSZCZENIE



STAL NIERDZEWNA



HYDROIZOLACJA



wiper®

ELITE

10 LAT GWARANCJI

Rynienki prysznicowe ELITE to seria nowoczesnych odpływów liniowych z kołnierzem izolacyjnym. Rynienki ELITE charakteryzują się: niską wysokością zabudowy – 65 mm do kołnierza, regulowaną wysokością ramki, 8-12 mm (opcja do 50 mm dla grubych posadzek), nowoczesnym designem – szerokość kratki wynosi tylko 34 mm (ramki 48 mm). Rynienki ELITE w zestawie posiadają nowy, opatentowany syfonie stali nierdzewnej SMART TRAP® o przepustowości 38 l/min i z systemem EASY CLEAN, redukcję Ø40 / Ø50 oraz mankiet izolacyjny WIPER z perforacją poprawiającą przyczepność do podłoża i przyspieszającą wiązanie kleju.



kółnicz izolacyjny

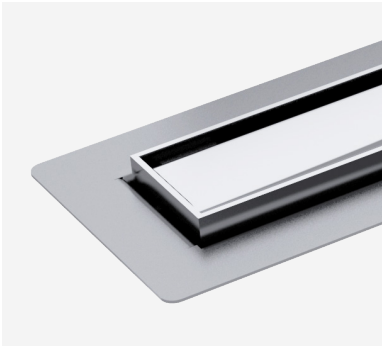

stalowy syfon



standardowe długości

[mm] 500, 600, 700, 800, 900,
1000, 1100, 1200

wykończenia kratek

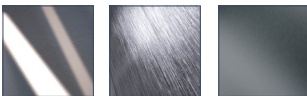

POLER

SZLIF

MAT

system EASY CLEAN

przepustowość odpływu:

Q [l/min] : 38

SIROCCO



PURE

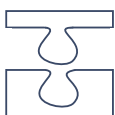
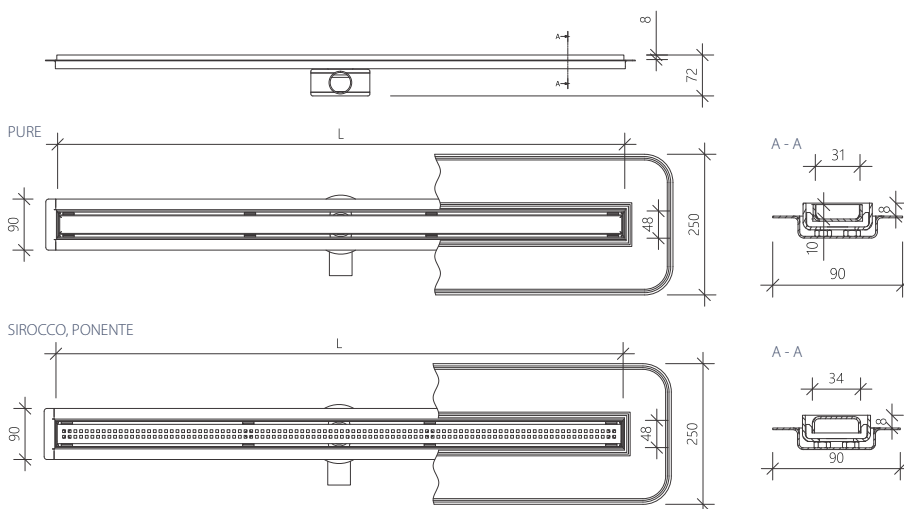

PONENTE

do tego produktu możesz dokupić:
ZESTAW USZCZELNIAJĄCY, MANKIET USZCZELNIAJĄCY, NÓŻKI REGULACYJNE B

ŁATWA INSTALACJA



DOBRA JAKOŚĆ



WYTRZYMAŁOŚĆ



120°C

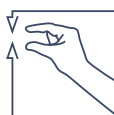

NISKA ZABUDOWA

DUŻY ODBIÓR
WODY

ŁATWE CZYSZCZENIE



STAL NIERDZEWNA



HYDROIZOLACJA

The logo for Wiper, featuring the brand name in a stylized, lowercase font inside a rounded rectangular border.

EYE-DRAIN



Rynienki prysznicowe EYE-DRAIN to odwodnienie o całkiem nowym kształcie, jego delikatna smukła linia, pozwala na osiągnięcie oryginalnych efektów wizualnych, jednocześnie zapewniają one najwyższej jakości funkcjonalność oraz praktycznie nieograniczoną trwałość. WIPER Eye-drain to nowatorska koncepcja odpływu prysznicowego klasy PREMIUM. Doskonale komponuje się z posadzkami mozaikowymi oraz powierzchniami z dużych płyt kamiennych. W zestawie jest dopasowany mankiet uszczelniający.

A circular badge with a white border and a white background, containing the text "10 LAT GWARANCJI" in bold, black, uppercase letters.

10 LAT GWARANCJI

19/PL

EYE-DRAIN



kołnierz izolacyjny



wykończenia kratek

standardowe długości
[mm] 500, 600, 700, 800, 900,
1000, 1100, 1200

przepustowość odpływu:

Q [l/min] : 36*

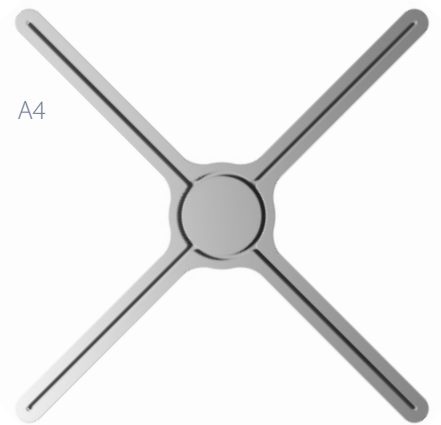
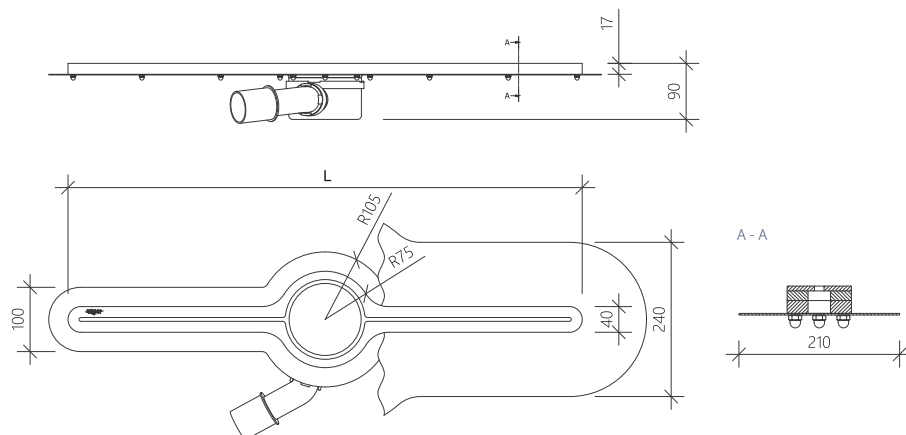
* Przepustowość wg EN PN 274:2002
(wart. dla 15mm/120mm słupa cieczy)do tego produktu możesz dokupić:
ZESTAW USZCZELNIAJĄCY, NÓŻKI REGULACYJNE A

A4



A2L

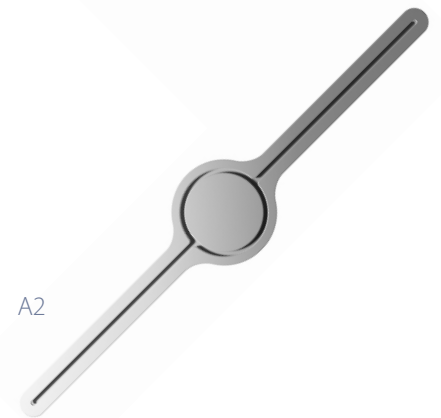

A2

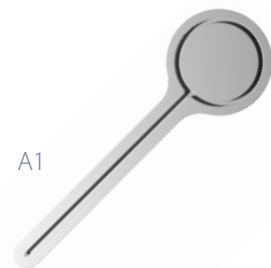

A1



A0



ŁATWA INSTALACJA



DOBRA JAKOŚĆ



WYTRZYMAŁOŚĆ



120°C



NISKA ZABUDOWA

DUŻY ODBIÓR
WODY

ŁATWE CZYSZCZENIE



STAL NIERDZEWNA



HYDROIZOLACJA

The logo for Wiper, featuring the word "wiper" in a lowercase, sans-serif font inside a rounded rectangular border. The background of the entire page is a photograph of a modern floor with large, light-colored square tiles and a smaller section of smaller square tiles. A square floor drain is visible in the lower-left quadrant.

wiper®

WP CLASSIC

WP CLASSIC to seria wpustów punktowych WIPER przeznaczonych do zabudowy w posadzce bez warstwy izolacyjnej. Zwieńczeniem wpustu jest elegancka ramka i kratka ze stali nierdzewnej. Produkt posiada wiele odmian, pozwalających zaspokoić różne potrzeby.

10 LAT GWARANCJI



bez kołnierza izolacyjnego

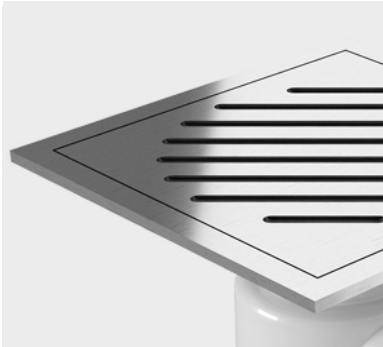

wymiary

WP100 – 100 x 100 mm

WP120 – 120 x 120 mm

WP150 – 150 x 150 mm

wykończenia kratki

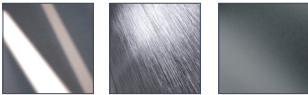

POLER

SZLIF

MAT

do tego produktu możesz dokupić:
ZESTAW USZCZELNIAJĄCY, NÓŻKI REGULACYJNE A

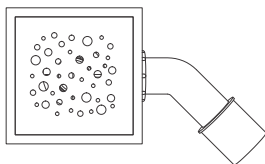
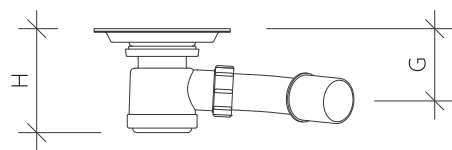

100/120/150

przepustowość odpływu:

TYP	H [mm]	G [mm] ¹⁾	Q [l/min] ²⁾
WP100 WP120	88	68	26/50
WP150 N ³⁾	88 (133-PURE)	68 (86-PURE)	26/50
WP150 F ³⁾	80 (98-PURE)	48 (66-PURE)	36/-

1. Wymiar można regulować – podano wartość średnią

2. Przepustowość wg EN PN 274:2002
(wartości dla 15mm/12 mm słupa cieczy)

3. Syfon N Ø50; syfon F Ø90

TIVANO

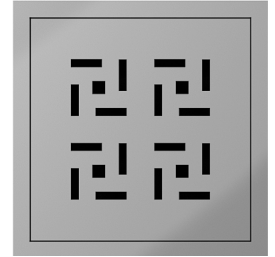
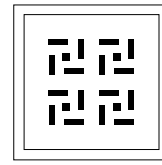

ZONDA

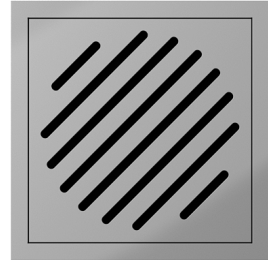
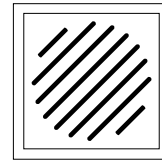

MISTRAL

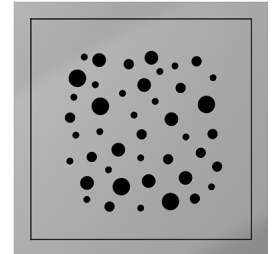
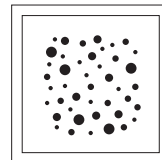

SIROCCO

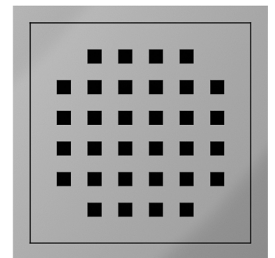
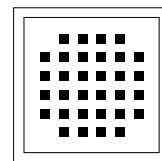

PURE



PONENTE

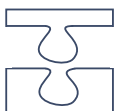
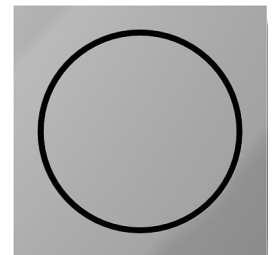
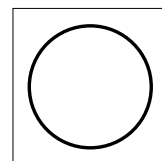

ŁATWA INSTALACJA



DOBRA JAKOŚĆ



WYTRZYMAŁOŚĆ



120°C

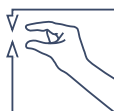

NISKA ZABUDOWA



DUŻY ODBIÓR
WODY



ŁATWE CZYSZCZENIE



STAL NIERDZEWNA

The logo for Wiper, featuring the brand name in a white, sans-serif font inside a white rectangular box with rounded corners. The background of the entire page is a high-angle photograph of a modern bathroom floor. The floor is composed of large, light-colored square tiles. In the upper right, there is a smaller area of smaller, square mosaic tiles. A roll of white material, likely an insulation mat, is partially unrolled on the mosaic tiles. A square floor drain with a black grate is visible on the large tiles. The lighting is bright, creating soft shadows and highlights on the tiles.

wiper®

WIP PREMIUM

WP PREMIUM to seria wpustów punktowych WIPER zaopatrzonych w kołnierz izolacyjny, przydatny przy zabudowie w posadzce z warstwą izolacyjną. Opcjonalnie można zastosować mankiet izolacyjny, co w znacznym stopniu ułatwia montaż. Zwieńczeniem wpustu jest elegancka ramka i kratka ze stali nierdzewnej. Produkt posiada wiele odmian, pozwalających zaspokoić różne potrzeby.

A circular stamp with a double-line border. Inside the circle, the text "10 LAT GWARANCJI" is written in a bold, sans-serif font. The stamp is tilted slightly to the right.

10 LAT GWARANCJI



kotłenierz izolacyjny

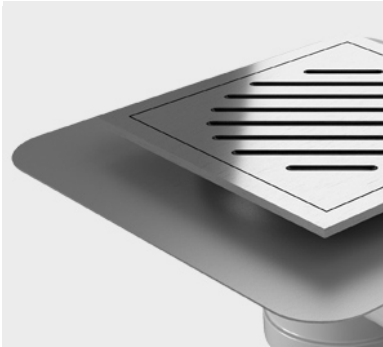

wymiary

WP100 – 100 x 100 mm

WP120 – 120 x 120 mm

WP150 – 150 x 150 mm

wykończenia kratki

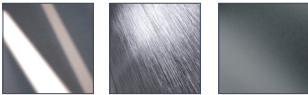

POLER

SZLIF

MAT

do tego produktu możesz dokupić:
ZESTAW USZCZELNIAJĄCY, MANKIET USZCZELNIAJĄCY, NÓŻKI REGULACYJNE A

TIVANO

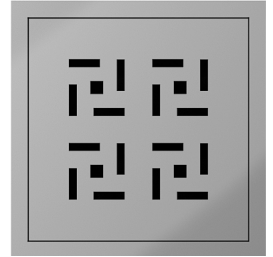
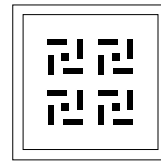

ZONDA

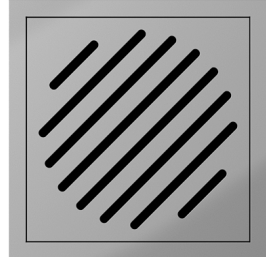
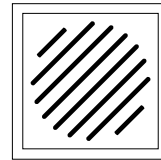

MISTRAL

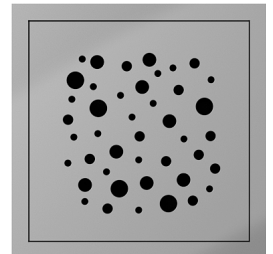
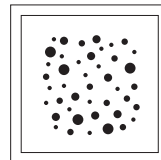

SIROCCO

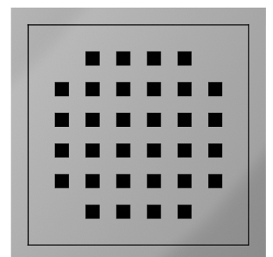
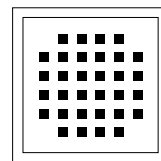

PURE



PONENTE

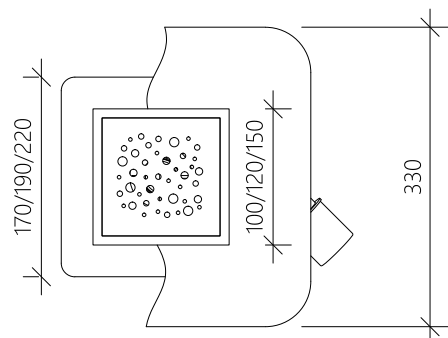
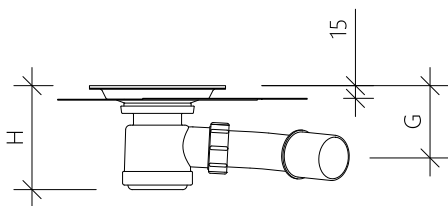
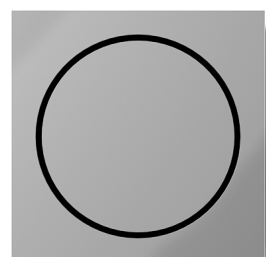
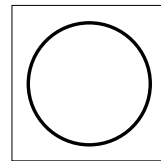

przepustowość odpływu:

TYP	H [mm]	G [mm] ¹⁾	Q [l/min] ²⁾
WP100 WP120	88	68	26/50
WP150 N ³⁾	88 (133-PURE)	68 (86-PURE)	26/50
WP150 F ³⁾	80 (98-PURE)	48 (66-PURE)	36/-

1. Wymiar można regulować – podano wartość średnią

2. Przepustowość wg EN PN 274:2002
(wartości dla 15mm/12 mm słupa cieczy)

3. Syfon N Ø50; syfon F Ø90



ŁATWA INSTALACJA



DOBRA JAKOŚĆ



WYTRZYMAŁOŚĆ



120°C

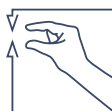

NISKA ZABUDOWA

DUŻY ODBIÓR
WODY

ŁATWE CZYSZCZENIE



STAL NIERDZEWNA



HYDROIZOLACJA

The logo for Wiper, featuring the brand name in a white, rounded font inside a white rectangular border.

SHOWERBASE

Podposadzkowe płyty prysznicowe SHOWERBASE zawierają płytę XPS z przyklejoną matą uszczelniającą, rynną prysznicową wraz z maskownicą oraz odpowiedni syfon odpływowy McAlpine. Podstawowe zalety SHOWERBASE to: stuprocentowa, podwójna hydroizolacja, wyprofilowany spad w kierunku rynienki odpływowej, doskonała przyczepność kleju do warstwy wierzchniej płyty, twardość warstwy wierzchniej pozwalająca na klejenie nawet bardzo drobnych mozaiek, wysoka izolacja akustyczna, zwiększony wymiar maty w stosunku do płyty pozwalający na dobre uszczelnienie.

10 LAT GWARANCJI

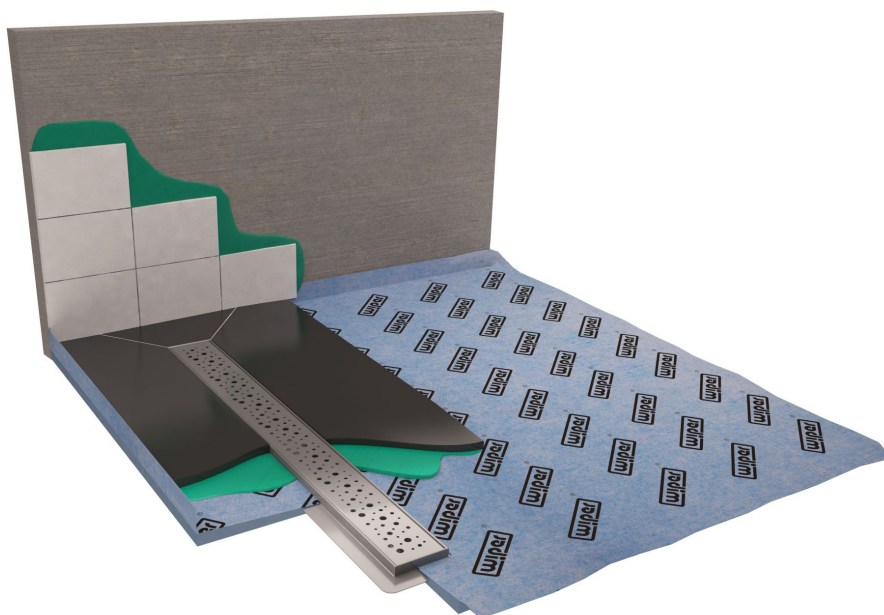

Właściwości prefabrykowanych płyt WIPER SHOWERBASE to:

- stuprocentowa, podwójna hydroizolacja (dotyczy warstwy wierzchniej, jak i samej płyty XPS)
- wyprofilowany spad w kierunku rynienki odpływowej (wpustu punktowego odpływowego)
- doskonała przyczepność kleju do warstwy wierzchniej płyty
- twardość warstwy wierzchniej pozwalająca na klejenie nawet bardzo drobnych mozaik
- wysoka izolacja akustyczna
- zwiększony wymiar maty w stosunku do płyty pozwalający na dobre uszczelnienie ze ścianami i podłogą
- grubość płyty 20, 30 lub 40 mm
- płyty po zamontowaniu powinny być podparte na całej powierzchni
- na indywidualne zamówienia wykonujemy także inne wymiary i układy odpływów

W celu sprecyzowania zamówienia należy podać:

1. grubość brodzika (20, 30 lub 40 mm)
2. typ brodzika (LINE – z rynienką, POINT – z wpustem punktowym)
3. wymiary gabarytowe brodzika: X, Y
4. położenie odpływu: X1, Y1 (w przypadku nie określenia położenia odpływu dla rynienek przyjmuje się $X1 = Y1 = 150\text{mm}$, a dla odpływów punktowych położenie centralne)

do tego produktu możesz dokupić:
ZESTAW USZCZELNIAJĄCY

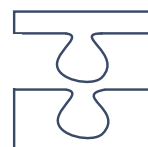
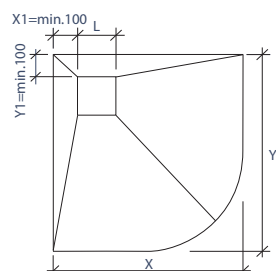
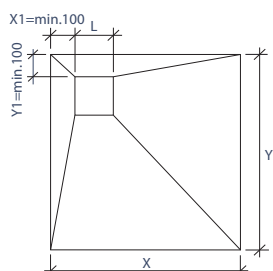
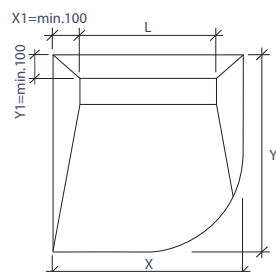
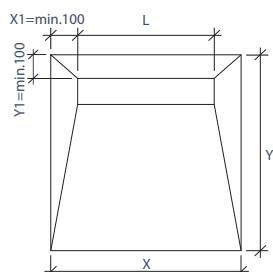

ŁATWA
INSTALACJA



DOBRA
JAKOŚĆ



WYTRZYMAŁOŚĆ

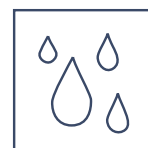

HYDROIZOLACJA

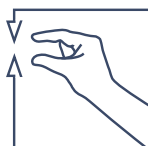

NISKA
ZABUDOWA



DUŻY ODBIÓR
WODY



ŁATWE
CZYSZCZENIE



STAL
NIERDZEWNA

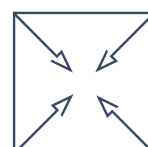

GOTOWE
SPADKI

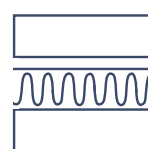

TERMOIZOLACJA



120°C



IZOLACJA
AKUSTYCZNA



SHOWERLAY

Podposadzkowe płyty prysznicowe SHOWERLAY to płyta XPS z plastikową siatką wzmacniającą pokryta podwójną warstwą specjalnej zaprawy cementowej. Zawiera rynnę prysznicową wraz z maskownicą oraz odpowiedni syfon odpływowy McAlpine. Podstawowe zalety SHOWERLAY to: hydroizolacja, wyprofilowany spad w kierunku rynienki odpływowej, doskonała przyczepność kleju do warstwy wierzchniej płyty, twardość warstwy wierzchniej pozwalająca na klejenie nawet bardzo drobnych mozaik, wysoka izolacja akustyczna.



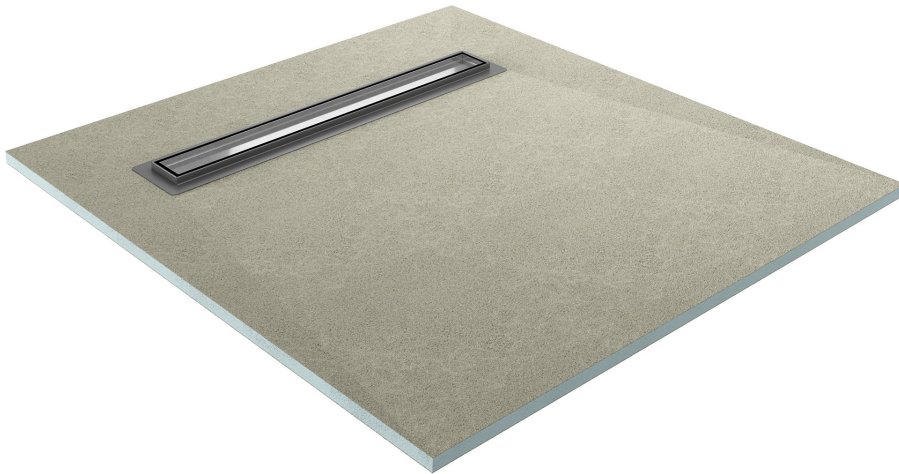

Właściwości prefabrykowanych płyt WIPER SHOWERLAY to:

- stuprocentowa hydroizolacja
- wyprofilowany spad w kierunku rynienki odpływowej (wpustu punktowego odpływowego)
- doskonała przyczepność kleju do warstwy wierzchniej płyty
- twardość warstwy wierzchniej pozwalająca na klejenie nawet bardzo drobnych mozaik
- wysoka izolacja akustyczna
- grubość płyty 20, 30 lub 40 mm
- płyty po zamontowaniu powinny być podparte na całej powierzchni
- na indywidualne zamówienia wykonujemy także inne wymiary i układy odpływów

W celu sprecyzowania zamówienia należy podać:

1. grubość brodzika (20, 30 lub 40 mm)
2. typ brodzika (LINE – z rynienką, POINT – z wpustem punktowym)
3. wymiary gabarytowe brodzika: X, Y
4. położenie odpływu: X1, Y1 (w przypadku nie określenia położenia odpływu dla rynienek przyjmuje się $X1 = Y1 = 150\text{mm}$, a dla odpływów punktowych położenie centralne)

do tego produktu możesz dokupić:
ZESTAW USZCZELNIAJĄCY

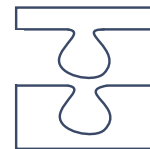
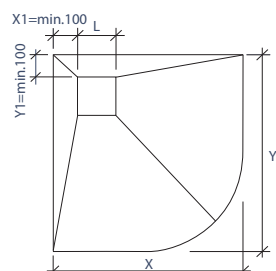
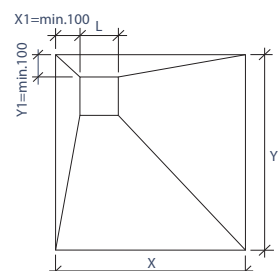
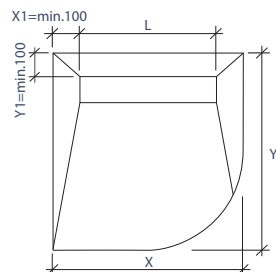
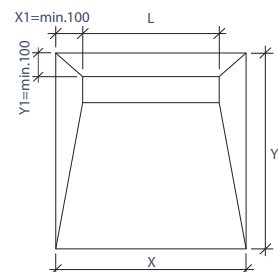

ŁATWA
INSTALACJA



DOBRA
JAKOŚĆ



WYTRZYMAŁOŚĆ



HYDROIZOLACJA

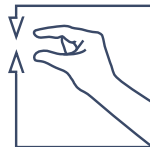

NISKA
ZABUDOWA



DUŻY ODBIÓR
WODY



ŁATWE
CZYSZCZENIE



STAL
NIERDZEWNA

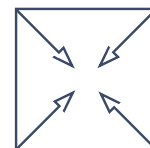

GOTOWE
SPADKI

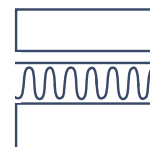

TERMOIZOLACJA



120°C



IZOLACJA
AKUSTYCZNA

The logo for Wiper, featuring the brand name in a stylized font inside a rectangular border.

WATA ISOL-ONE

Mata uszczelniająca ISOL-ONE wykonana jest z folii polietylenowej pokrytej specjalną włókniną z obu stron, dzięki czemu lepiej łączy się z warstwą kleju. Jej montaż zalecany jest we wszystkich pomieszczeniach wymagających uszczelnienia. Mata jest odporna na pęknięcia podłoża, gwarantuje szczelność na całej powierzchni, skraca czas montażu umożliwiając ułożenie płytek zaraz po przyklejeniu maty. Do montażu zalecamy kleje elastyczne, szybkowiążące np. PCI Rapid Light.

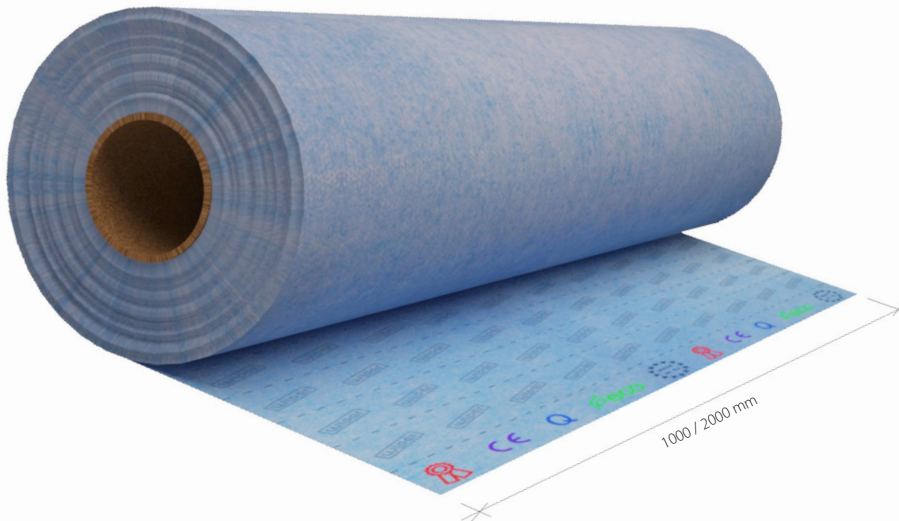

ISOL-ONE M100
ISOL-ONE M200

Mata uszczelniająca do montażu ISOL-ONE wykonana jest z folii polietylenowej pokrytej specjalną włókniną z obu stron, dzięki czemu lepiej łączy się z warstwą kleju. Jej montaż zalecany jest we wszystkich pomieszczeniach wymagających uszczelnienia. Mata ISOL-ONE jest lekka elastyczna i odporna na proces rozkładu, zapewnia jednakową grubość warstwy uszczelniającej, jest odporna na pęknięcia podłoża, gwarantuje szczelność na całej powierzchni, skraca czas montażu umożliwiając ułożenie płytek zaraz po przyklejeniu maty.

Elementy wykonane są z termoplastycznego elastomeru pokrytego obustronnie włókniną. Dzięki temu charakteryzują się wysoką elastycznością i odpornością na agresywne media. Skutecznie zabezpieczają przed wilgocią narożniki, krawędzie, pęknięcia podłoża oraz przejścia rur instalacyjnych tworząc elastyczne i trwałe połączenia.

WŁAŚCIWOŚCI:

- produkt wodoszczelny,
- produkt plastyczny,
- produkt mostkujący rysy,
- produkt gotowy do użycia,
- szybka gotowość do prowadzenia dalszych prac.

ZALETY:

- łączą się z każdym systemem układania płytek,
- uszczelniają narożne fugi w pomieszczeniach mokrych tworząc elastyczne i trwałe połączenia

ZASTOSOWANIE:

- do wnętrza i na zewnątrz,
- do ścian i podłóg,
- do miejsc mokrych, np.: łazienki, natryski w mieszkaniach, hotelach i budynkach
- użyteczności (klasa obciążenia wilgocią A01, A02, A1, A2),
- do balkonów, tarasów
- do stosowania na wrażliwych na wilgoć podłożach: np.: tynki gipsowe, dyle gipsowe, płyty gipsowe, gipsowo-kartonowe (Rigips), drewniane płyty wiórowe,
- do stosowania na mineralnych podłożach chłonnych np.: na betonie, jastrychu, tynku ementowym, betonie komórkowym, cementowych masach szpachlowych oraz masach wyrównujących.

do tego produktu możesz dokupić:
ZESTAW USZCZELNIAJĄCY

ISOL-ONE T

elastyczna taśma uszczelniająca



ISOL-ONE NZ

narożnik uszczelniający zewnętrzny

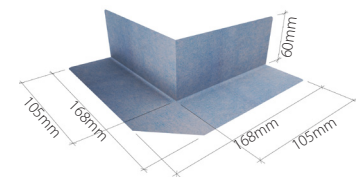

ISOL-ONE NW

narożnik uszczelniający wewnętrzny

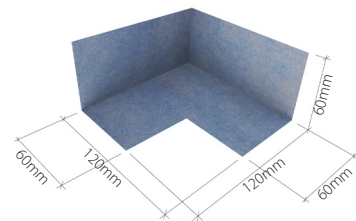

ISOL-ONE O

mankiet ze strefą elastyczną

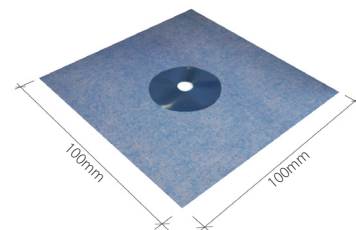

DOBRA JAKOŚĆ



WYTRZYMAŁOŚĆ



HYDROIZOLACJA



ELASTYCZNOŚĆ



ZESTAW USZCZELNIACZY

Zestaw uszczelniający stosuje się do przeciw-wodnej izolacji powierzchni, na których będą układane płytki ceramiczne, w pomieszczeniach narażonych na oddziaływanie wilgoci. Jest zalecana wszędzie tam, gdzie wymagany jest wysoki stopień wodoszczelności i występuje wysoka wilgotność (np. w natryskach, łazienkach, toaletach, pralniach, kuchniach itp.). Hydroizolacja może być użyta na każdym typie podłoża: ściany z płyt G-K, ściany tynkowane, ściany z bloczków gazobetonowych, materiały drewnopochodne, stare okładziny ceramiczne, stare okładziny kamienne, itp.

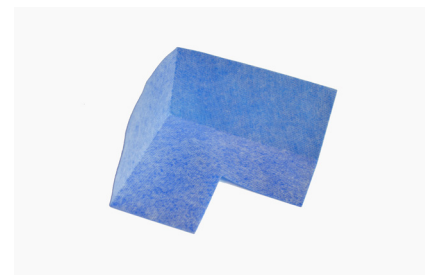

ZESTAW USZCZELNIAJĄCY WIPER ZAWIERA:

- 4kg płynna folia
- 1l roztwór gruntujący
- 10m taśma uszczelniająca
- 2szt kołnierze na rury
- 2szt narożniki

PLYNNA FOLIA:

Płynna folia jest gotową do użycia jednoskładnikową, bezrozpuszczalnikową masą uszczelniającą w skład której wchodzi dyspersja polimerowa, wypełniacze i dodatki modyfikujące. Po nałożeniu na podłoże i związaniu tworzy elastyczną powłokę hydroizolacyjną. Folia hydroizolacyjna przeznaczona jest do stosowania wewnątrz pomieszczeń przeznaczonych na stały pobyt ludzi, przede wszystkim w pomieszczeniach wilgotnych (np. łazienkach, kuchniach, pralniach), do wykonywania izolacji przeciwwilgociowej pod okładziną i wykładziną np. z płytek ceramicznych, glazury, terrakoty, podłogi z drewna i paneli oraz wykładzin syntetycznych

ROZTWÓR GRUNTUJĄCY:

Produkt przeznaczony do gruntowania chłonnych i porowatych podłoży na zewnątrz i wewnątrz budowli. Szczególnie zalecany do tynków cementowo - wapiennych, gazobetonów, płyt gipsowo - kartonowych i tynków cementowych. Produkt charakteryzuje się dużą zdolnością penetracji, jest głęboko wchłaniany w podłoże wzmacniając go, równocześnie umożliwiając „oddychanie”. Zalety te poprawiają strukturę podłoży, które przez upływ czasu straciły swoje właściwe parametry. Roztwór gruntujący poprawia przyczepność do powierzchni innych materiałów, które będą stosowane na zagruntowanym podłożu. Dzięki zmniejszeniu chłonności podłoża zmniejsza się zużycie nakładanych materiałów powłokowych farb emulsyjnych, klejów, szpachlówek mineralnych. Roztwór z uwagi na zawartość biocydu i fungicydu zabezpiecza gruntowane podłoże przed powstawaniem grzybów pleśniowych oraz rozwojem bakterii w produkcji.

do tego produktu możesz dokupić:
MATA ISOL-ONE



DOBRA JAKOŚĆ



WYTRZYMAŁOŚĆ



HYDROIZOLACJA

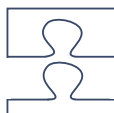

ŁATWA APLIKACJA



SZYBKE WIĄZANIE



WYSOKA WYDAJNOŚĆ

UWAGA! Przed przystąpieniem do montażu należy zapoznać się z treścią niniejszej instrukcji

Instrukcja dotyczy prawidłowego montażu rynienki i nie uwzględnia informacji dotyczących izolacji innych elementów kabiny, takich jak połączenia krawędzi ścian i podłogi oraz ich impregnacji.

Zalecamy pozostawienie folii ochronnej na kratce do czasu osadzenia jej w zamontowanej rynience.

Rynienkę należy zamontować z syfonem i przykleić do niej nóżki regulacyjne w miejscach widocznych na rysunku.

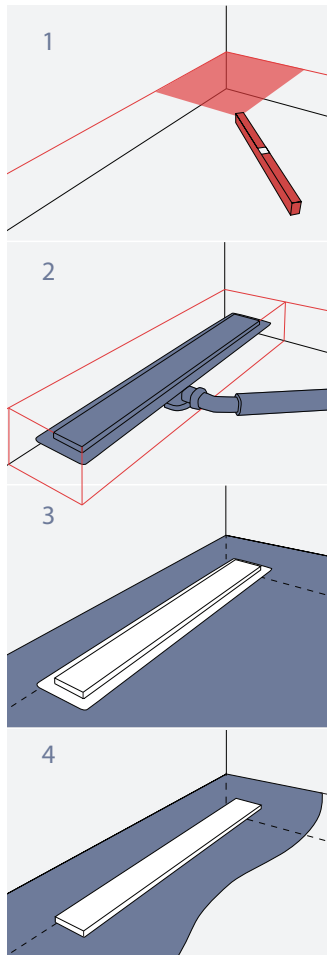

1. Wyznaczyć poziom, na którym znajdzie się powierzchnia gotowej podłogi brodzika w miejscu usadowienia rynienki (uwzględniając spadek powierzchni).

2. Rynienkę podłączyć do kanalizacji i ustawić tak aby jej górna krawędź znajdowała się ok. 1mm poniżej ustalonej powierzchni podłogi.

3. Powierzchnię brodzika zalać zaprawą do posadzek do wysokości kołnierza rynienki.

4. Powierzchnię kołnierza oraz otaczającą ją część posadzki pokryć folią izolacyjną w płynie.

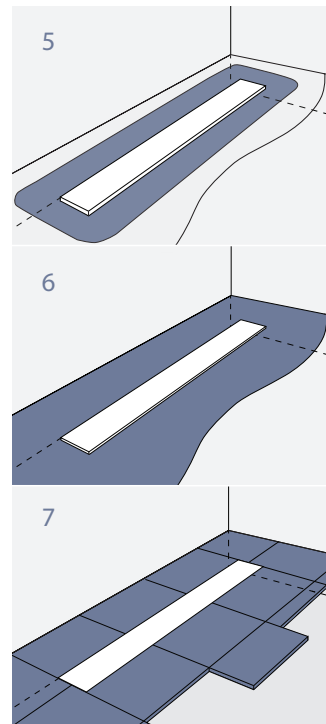

5. Na świeżo rozprowadzoną folię nakleić elastyczny mankiet uszczelniający.

6. Powierzchnię całego brodzika wraz z mankietem pokryć folią w płynie.

7. Po odczekaniu czasu zalecanego przez producenta folii w płynie, można przykleić wierzchnią warstwę (gres, terakota, granit itp.). Szczelinę pomiędzy ramką rynienki i powierzchnią podłogi należy wypełnić elastycznym silikonem sanitarnym kolorystycznie dopasowanym do koloru podłogi i fug.

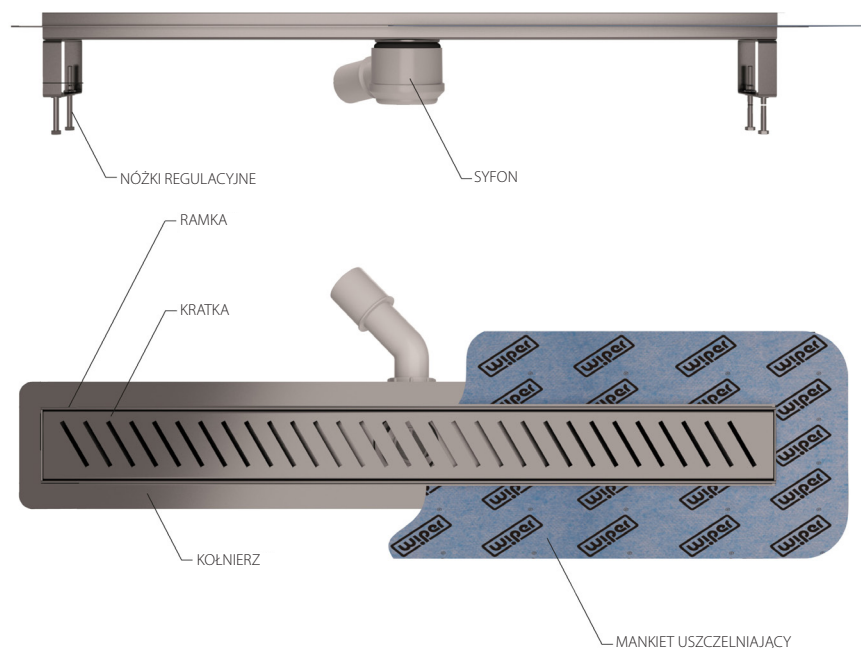

Narzędzia

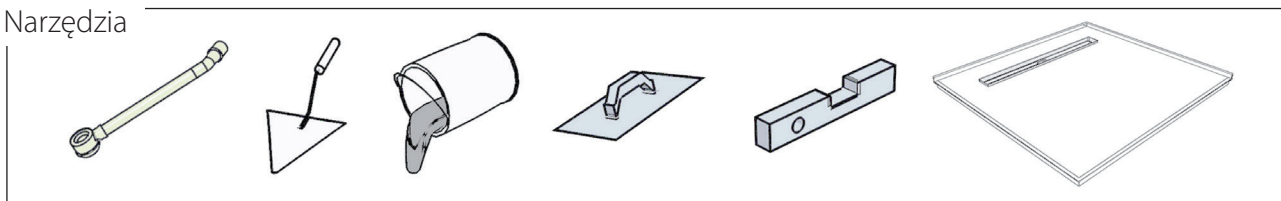

Na płycie styropianowej

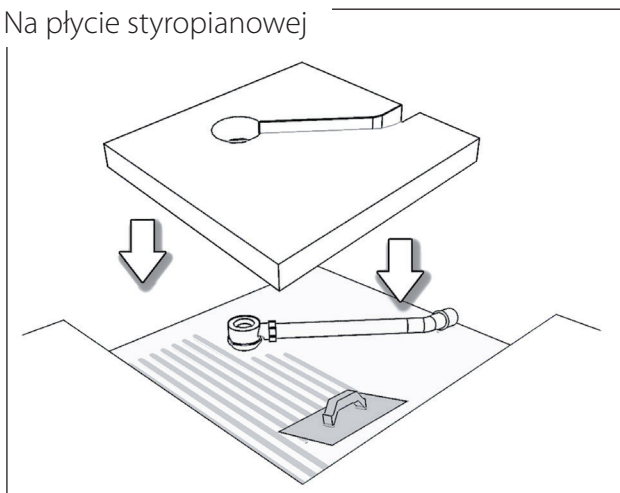

Na posadzce betonowej

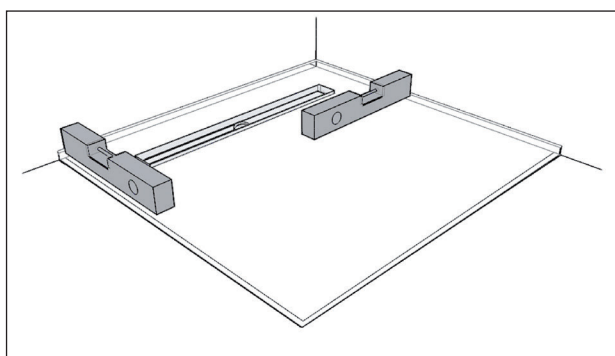
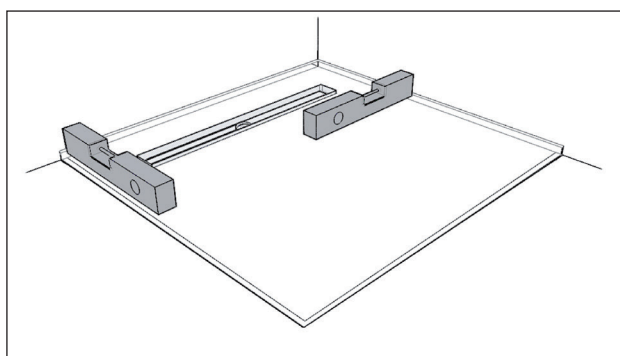
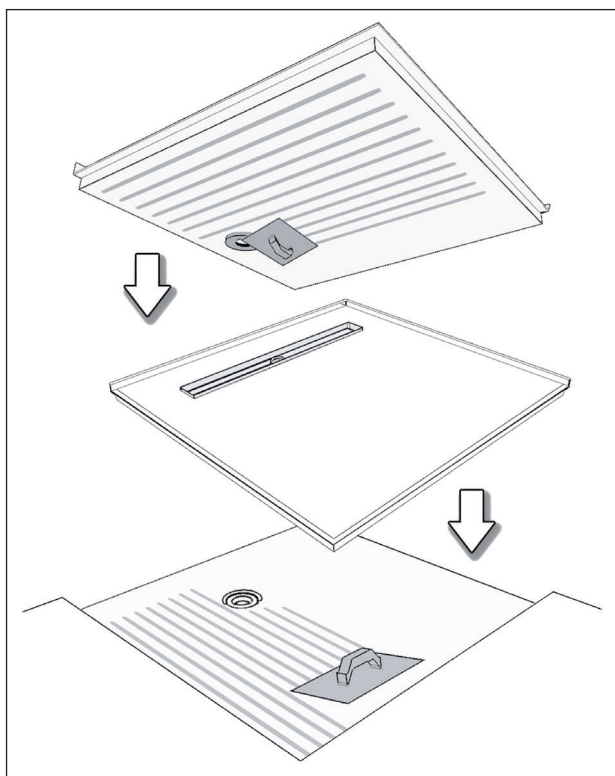
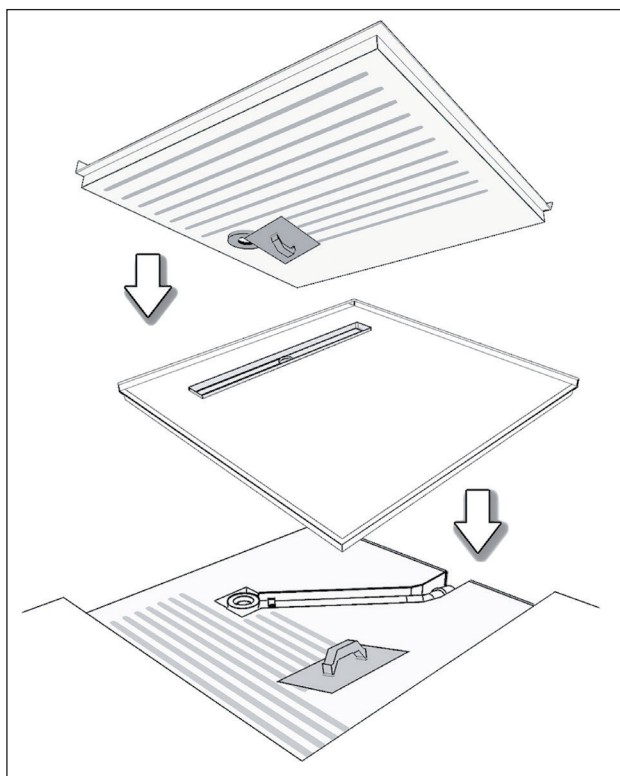
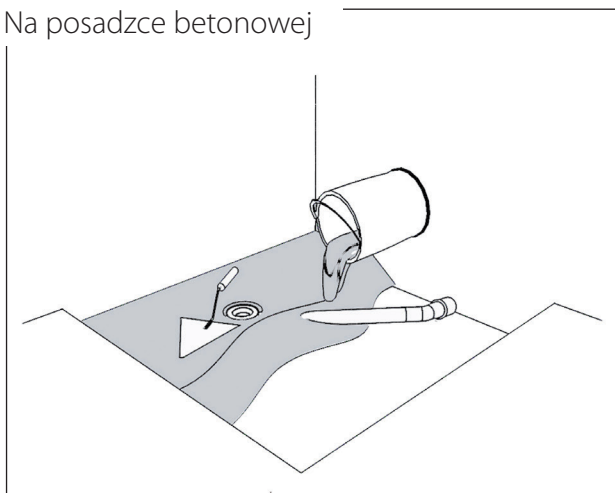

	CLASSIC	PREMIUM	PREMIUM SLIM	S-LINE	INVISIBLE	INVISIBLE SLIM	ELITE	EYE-DRAIN	WP CLASSIC	WP PREMIUM
Wymiary standardowe	500÷1200	500÷1200	500÷1200	-	500÷1200	500÷1200	500÷1200	500÷1200	100x100 120x120 150x150	100x100 120x120 150x150
Wymiary niestandardowe	○	○	○	●	○	○	○	○	—	—
Mankiet	—	○	○	○	○	○	○	●	—	○
Mankiet zintegrowany	—	○	○	○	○	○	○	○	—	○
Nóżki typ A	○	○	○	○	○	—	○	—	○	○
Nóżki typ B	—	—	○	—	—	○	○	○	—	—
Syfon plastikowy poziomy	●	●	—	●	●	—	—	●	●	●
Syfon nierdzewny poziomy	○	○	●	○	○	●	●	○	○	○
Syfon nierdzewny pionowy	○	○	○	○	○	○	○	○	○	○
Drugi syfon	○	○	○	○	○	○	○	○	—	—
Powierzchnia poler/szlif/mat	●	●	●	●	●	●	●	●	●	●
Zagięty kołnierz	—	○	○	○	○	○	○	—	—	—

● w standardzie

○ opcja dostępna za dopłatą

— opcja niedostępna

Wiper Sp. z o.o.
ul. Wyzwolenia 27
43-190 Mikołów

+48 (32) 738 5000
poczta@wiper.pl

www.wiper.pl
